

- Centrale bassa tensione per motori 12/24V c.c.
- Lettura impostazioni tramite display
- Completamente programmabile

# START S10

Istruzioni e avvertenze per l'installatore

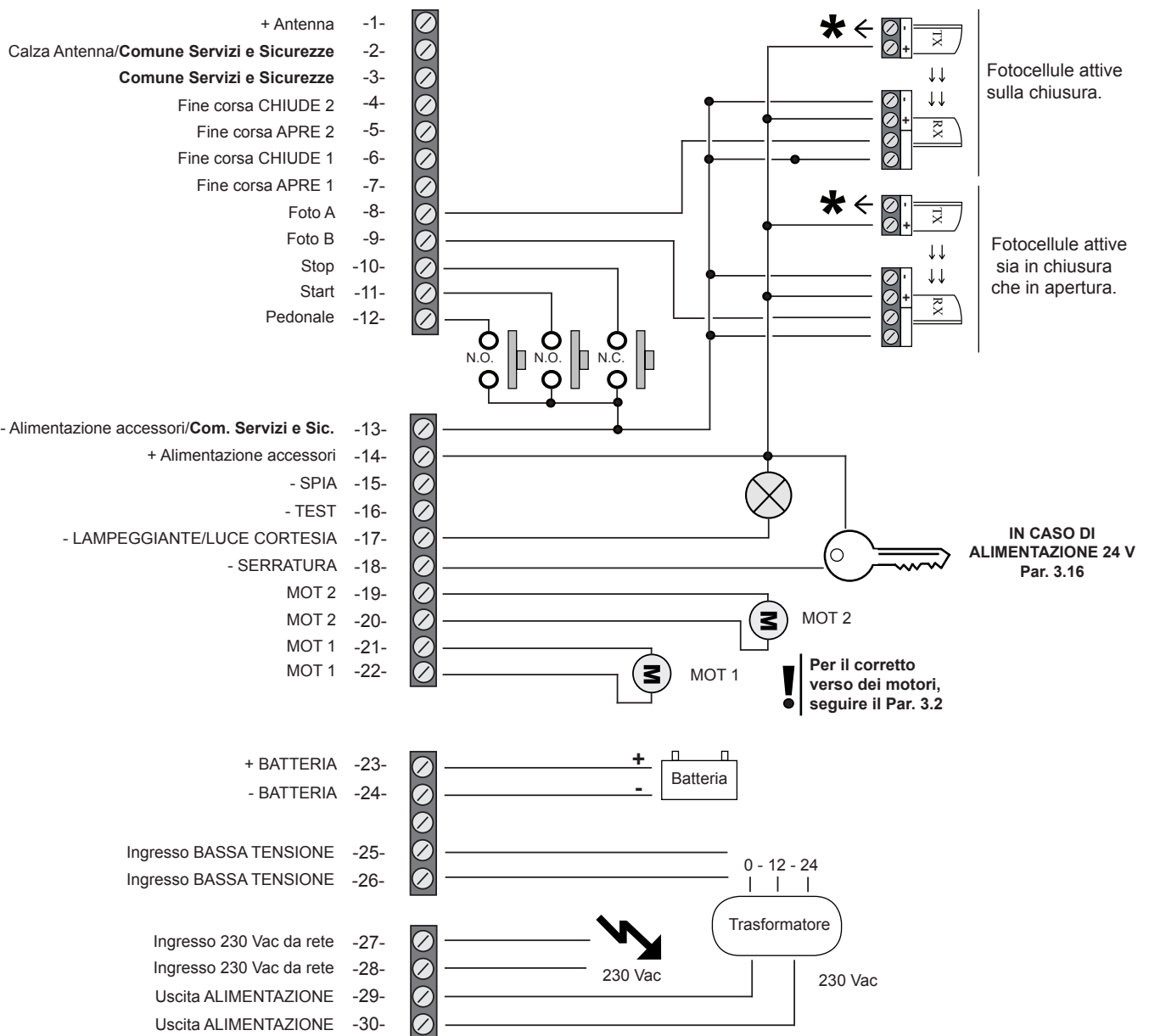

## Premessa

Questo manuale fornisce tutte le informazioni specifiche necessarie alla conoscenza ed al corretto utilizzo dell'apparecchiatura in Vostro possesso.

Esso deve essere letto attentamente all'atto dell'acquisto dello strumento e consultato ogni volta che sorgano dubbi circa l'utilizzo o ci si accinga ad effettuare interventi di manutenzione.

Nologo si riserva il diritto di apportare eventuali modifiche al prodotto senza preavviso.

## Precauzioni di sicurezza

In caso di utilizzo scorretto, di riparazioni o modifiche apportate personalmente decade qualsiasi garanzia.

Nologo declina ogni responsabilità per i danni derivanti da un utilizzo non appropriato del prodotto o da utilizzo diverso da quello per cui il prodotto è stato creato.

Nologo declina ogni responsabilità per danni consequenziali ad eccezione della responsabilità civile sui prodotti.

L'automazione deve essere realizzata in conformità alle vigenti normative europee: **EN 60204-1**, **EN 12445**, **EN 12453**

E' obbligo attenersi alle norme per chiusure veicolari automatizzate: **EN 12453**, **EN 12445**, **EN 12978** ed alle eventuali prescrizioni nazionali.

La regolazione della forza di spinta dell'anta deve essere misurata con apposito strumento e regolata in accordo ai valori massimi ammessi dalla normativa **EN 12453**.

## Misure di tutela dell'ambiente

La direttiva europea 2002/96/EC richiede che le apparecchiature contrassegnate con questo simbolo sul prodotto e/o sull'imballaggio non siano smaltite insieme ai rifiuti urbani non differenziati. Il simbolo indica che questo prodotto non deve essere smaltito insieme ai normali rifiuti domestici.



È responsabilità del proprietario smaltire sia questi prodotti sia le altre apparecchiature elettriche ed elettroniche mediante le specifiche strutture di raccolta indicate dal governo o dagli enti pubblici locali. Il corretto smaltimento ed il riciclaggio aiuteranno a prevenire conseguenze potenzialmente negative per l'ambiente e per la salute dell'essere umano. Per ricevere informazioni più dettagliate circa lo smaltimento delle vecchie apparecchiature in Vostro possesso, Vi invitiamo a contattare gli enti pubblici di competenza, il servizio di smaltimento rifiuti o il negozio nel quale avete acquistato il prodotto.

## Piccola legenda

<b>FCA o FCO</b>	fine corsa apre
<b>FCC</b>	fine corsa chiude
<b>START</b>	comando movimento cancello
<b>PEDONALE</b>	comando apertura parziale
<b>Vac</b>	(alternate current) corrente alternata
<b>Vdc</b>	(discrete current) corrente continua
<b>NC</b>	normalmente chiuso
<b>NA o NO</b>	normalmente aperto
<b>Contatto pulito</b>	isolato dalle tensioni di alimentazione

## Indice capitoli

<b>1</b>	<b>Introduzione</b>	<b>3</b>
1.1	Descrizione prodotto	
1.2	Caratteristiche tecniche	
<b>2</b>	<b>Premesse</b>	
2.1	Verifiche preliminari	
2.2	Tipologia cavi elettrici	<b>4</b>
2.3	Impianto tipo	
2.4	Note sui collegamenti	
2.5	Schema della centrale e dei collegamenti elettrici	<b>5</b>
<b>3</b>	<b>Installazione della Centrale</b>	<b>6</b>
3.1	Collegamento <b>TENSIONE</b> di <b>ALIMENTAZIONE</b>	
3.2	Collegamento <b>MOTORI</b>	
3.3	Collegamento dell' <b>ANTENNA</b>	
3.4	Alimentazione <b>ACCESSORI</b>	
3.5	Collegamento <b>STOP</b>	
3.6	Collegamento <b>LUCE DI CORTESIA</b>	<b>7</b>
3.7	Alimentazione <b>LAMPEGGIANTE</b>	
3.8	Impostazione <b>PRELAMPEGGIO</b>	
3.9	Collegamento della <b>SPIA</b>	
3.10	Collegamento <b>FINECORSO FCA FCC</b>	<b>8</b>
3.11	Collegamento di un comando <b>START e PEDONALE</b>	
3.12	Collegamento delle <b>FOTO A</b> (solo in chiusura)	<b>9</b>
3.13	Collegamento delle <b>FOTO A con TEST</b>	
3.14	Collegamento delle <b>FOTO B</b> (in apertura e in chiusura)	<b>10</b>
3.15	Collegamento delle <b>FOTO B con TEST</b>	
3.16	Collegamento <b>SERRATURA</b>	<b>11</b>
3.17	Collegamento <b>MOTORE</b> con <b>FRENO MAGNETICO</b>	
3.18	Verifica dei collegamenti	
<b>4</b>	<b>Modi di funzionamento e regolazioni</b>	<b>12</b>
4.1	Logica di funzionamento	
4.2	Funzione <b>ATTIVAZIONE USCITE</b>	<b>13</b>
4.3	Visualizzazione <b>TENSIONE BATTERIA</b>	
4.4	<b>VELOCITA'</b> e <b>RALLENTAMENTO</b> motori	<b>14</b>
4.5	Livello <b>RILEVAZIONE OSTACOLI</b>	
4.6	Logica <b>RILEVAZIONE OSTACOLI</b>	
<b>5</b>	<b>Installazione RADIO e gestione TELECOMANDI</b>	<b>15</b>
5.1	Cancellazione della memoria <b>CODICI</b>	
5.2	Cancellazione di un <b>SINGOLO RADIOCOMANDO</b>	
5.3	Attivazione funzione <b>ROLLING HCS COMPLETO</b>	
5.4	<b>APPRENDIMENTO CODICI</b> dei <b>RADIOCOMANDI</b>	<b>16</b>
<b>6</b>	<b>Apprendimento e Programmazione tempi START</b>	
6.1	Apprendimento dei tempi di <b>START</b>	
6.2	Programmazione dei tempi di <b>START e PEDONALE</b>	<b>17</b>
<b>7</b>	<b>RESET della Centrale a valori di DEFAULT</b>	
<b>8</b>	<b>Tabella riassuntiva FUNZIONI START-S10</b>	<b>18</b>
<b>9</b>	<b>Dichiarazione CE di conformità del fabbricante</b>	<b>24</b>

## 1 Introduzione

La START-S10 è una scheda elettronica della nuova generazione con conteggio dei tempi e dei rallentamenti in digitale. E' stata realizzata per soddisfare molteplici esigenze: per cancelli ad una o due ante, elettromeccanici o oleodinamici a bassa tensione. Nel progetto sono state adottate le più avanzate tecniche per garantire la massima immunità nei confronti dei disturbi, la migliore flessibilità d'uso e la più vasta scelta di funzioni disponibili.

### 1.1 Descrizione prodotto

☞	Autoapprendimento dei tempi di lavoro.
☞	Caricabatteria automatico interno.
☞	Lettura impostazioni e programmazione tramite DISPLAY.
☞	Controllo 1/2 motori - Max 80 W totali.
☞	Regolazione velocità del motore normale e rallentamento.
☞	Regolazione sensibilità forza motore separata sui motori e separata tra velocità motore e rallentamento.
☞	Gestione Codici (fino a 197 Trasmittitori).
☞	Test per i dispositivi di sicurezza prima di ogni apertura.
☞	Ingressi optoisolati, tranne ingresso PEDONALE.

### 1.2 Caratteristiche tecniche

Carico totale max con trasformatore da 100 VA	80 W
Fusibili di protezione	<b>F1:</b> 3,15 A <i>ritardato</i> - <b>F2:</b> 1,6 A - <b>F3:</b> 8 A
Dimensioni	b170 x h90 x p30 mm
Peso	250 g ( <i>trasformatore non incluso</i> )

## 2 Premesse

Ricordiamo che gli impianti di cancelli e porte automatiche devono essere installati solo da personale tecnico qualificato nel pieno rispetto delle norme di legge.

Prima di iniziare l'installazione, verificare la robustezza e la consistenza meccanica del cancello o portone, verificare che gli arresti meccanici siano adatti a fermare il movimento del cancello o portone anche nel caso di un guasto ai fincorsa elettrici o durante la manovra manuale.

### 2.1 Verifiche preliminari

E' fondamentale fare una scelta corretta nell'installazione della centrale per una adeguata sicurezza e una buona protezione agli agenti atmosferici.

Ricordiamo che la centrale contiene parti sottoposte a tensione di rete e componenti elettronici che per loro stessa natura sono sensibili alle infiltrazione e all'umidità. La centrale viene fornita in un contenitore che se adeguatamente installato garantisce un grado di protezione IP55. Installare la centrale su una superficie irremovibile, perfettamente piana ed adeguatamente protetta da urti, almeno 40 cm dal terreno.

I cavi devono entrare nella centrale solo dal lato inferiore, si raccomandano pressacavi e raccordi stagni.

Nel caso si usino tubazioni soggette a riempirsi d'acqua o se queste tubazioni provengono da un pozzetto interrato è necessario far entrare i cavi in una prima scatola di derivazione posta alla stessa altezza della centrale e poi da questa, sempre dal lato inferiore, passare i cavi dentro il contenitore della centrale. In questo modo si evita che un eventuale processo di evaporazione dell'acqua nelle tubazioni possa formare condensa dentro la centrale stessa.

## 2.2 Tipologia dei cavi elettrici

A seconda dell'installazione, del tipo e della quantità di dispositivi installati, i cavi necessari possono variare; nella tabella seguente sono rappresentati i cavi necessari per una installazione tipica.

I cavi utilizzati nell'installazione devono essere conformi alla norma IEC 60335.

⇒	Linea elettrica di alimentazione	Cavo 3x1,5 mm <sup>2</sup>
⇒	Cavo motore (se non provvisto)	Cavo 4x1,5 mm <sup>2</sup> minino, tratte lunghe 4x2,5 mm <sup>2</sup>
⇒	Segnalatore lampeggiante	Cavo 2x1 mm <sup>2</sup>
⇒	Antenna radio	Cavo schermato tipo RG58
⇒	Selettore	Cavo 3x0,5 o 0,75 mm <sup>2</sup>
⇒	Foto Tx	Cavo 2x0,5 o 0,75 mm <sup>2</sup>
⇒	Foto Rx	Cavo 3x0,5 o 0,75 mm <sup>2</sup>

## 2.3 Impianto tipo

Sarà importante una approfondita analisi dei rischi della “**MACCHINA**” e delle richieste dell'utilizzatore per stabilire il numero di elementi da installare.

Tutte le fotocellule prodotte da **NOLOGO** dispongono del sistema di sincronismo che permette di eliminare il problema dell'interferenza tra due coppie di fotocellule (per altri particolari vedere le istruzioni delle fotocellule).

Nello schema la coppia di fotocellule “**Foto A**” in apertura non ha effetto, mentre provoca una inversione totale durante la chiusura. La “**Foto A2**” è il collegamento in serie della “**Foto A**” oppure un collegamento “**Foto B**” è la fotocellula che ha effetto sia in apertura che in chiusura.

Applicazione su automazione ad ante

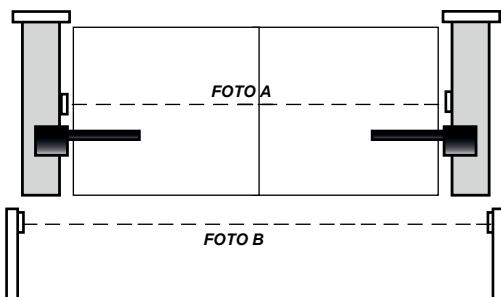

Applicazione su automazione scorrevole

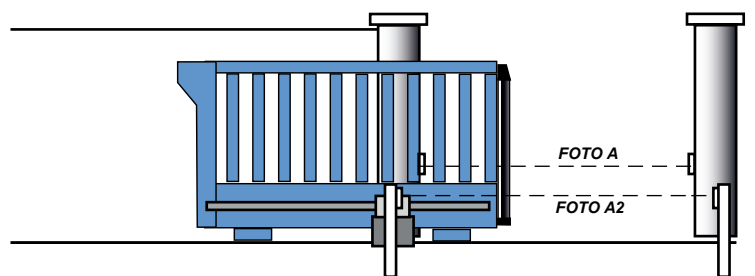

## 2.4 Note sui collegamenti

Per garantire l'incolumità dell'operatore e per prevenire danni ai componenti, mentre si effettuano i collegamenti o si innesta la scheda radio ricevente, la centrale deve essere assolutamente non alimentata.

- Alimentare la centrale attraverso un cavo da 3 x 1,5mm<sup>2</sup>. Se la distanza fra la centrale e la connessione all'impianto di terra supera i 30m è necessario prevedere un dispersore di terra in prossimità della centrale.
- Se i motori sono sprovvisti di cavo usare il tipo 4 x 1,5 mm<sup>2</sup> (apre + chiude + comune + terra) , per lunghe tratte utilizzare il tipo 4 x 1,5 mm<sup>2</sup>.
- Nei collegamenti della parte a bassissima tensione di sicurezza usare cavetti di sezione minima pari a 0,5 o 0,75mm<sup>2</sup>.
- Usare cavetti schermati se la lunghezza supera i 30m collegando la calza a terra solo dal lato della centrale.
- Evitare di fare connessioni ai cavi in casse interrato anche se completamente stagne.
- Gli ingressi dei contatti di tipo Normalmente Chiuso (NC), se non usati, vanno ponticellati con “comune”.
- Se per lo stesso ingresso ci sono più contatti (NC) vanno posti in serie tra di loro.
- Gli ingressi dei contatti di tipo Normalmente Aperto (NA) se non usati vanno lasciati liberi.
- Se per lo stesso ingresso ci sono più contatti (NA) vanno posti in parallelo tra di loro.
- I contatti devono essere assolutamente di tipo meccanico e svincolati da qualsiasi potenziale.

Ricordiamo che gli impianti di cancelli e porte automatiche devono essere installati solo da personale tecnico qualificato e nel pieno rispetto delle norme di legge.

## 2.5 Schema della centrale e dei collegamenti elettrici

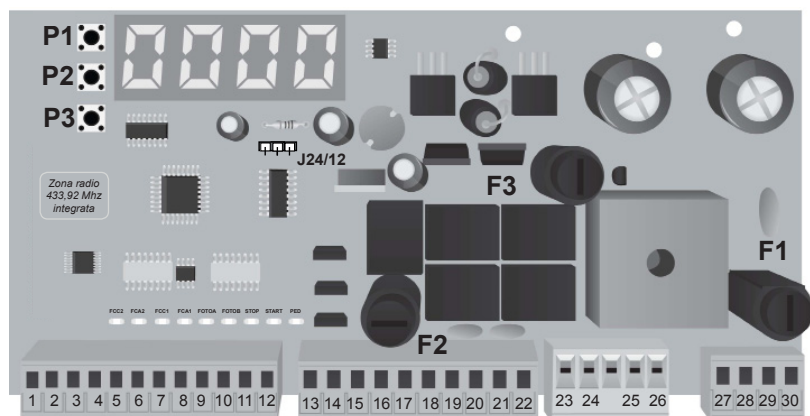

### IMPOSTAZIONE DELLA CENTRALE

Per accedere alle impostazioni premere **P1** ad automazione chiusa, (se si tiene premuto **P1** all'accensione si esclude l'eventuale ciclo di funzionamento interrotto allo spegnimento).

Utilizzando **P2** e **P3** selezionare il gruppo di regolazione **T**, **L**, **S**, **C**, **R** oppure selezionare **E** per ritornare al funzionamento normale. Dopo circa 60 secondi di inutilizzo delle impostazioni, la centrale esegue un **AUTORESET** e ritorna al funzionamento normale.

Utilizzare sempre **P1** per confermare, **P2** e **P3** per scegliere il numero di impostazione per ritornare indietro alla scelta del gruppo di impostazione premere **P2 + P3**

### A COLLEGAMENTO ULTIMATO

Controllare il corretto verso dei motori degli accessori come riportato nel **Par. 4.2. Funzioni R**. Successivamente prima di apprendere i tempi di funzionamento dei motori, impostare tutti i parametri di velocità, sensibilità e attivazione/disattivazione ingressi.

1 → 18	Tensioni di alimentazione degli accessori e ingressi servizi e sicurezze.
19 → 22	Alimentazione Motori
23 → 30	Alimentazione della centrale 230Vac, Batteria
J24/12	Selezione 24/12 V
P1 P2 P3	Pulsanti di settaggio centrale
F1	Fusibile Alimentazione Trasformatore - 3,15 A Rit.
F2	Fus. Alimentazione accessori e logica centrale - 1,6 A
F3	Fusibile Alimentazione Motori - 8 A

+ Antenna	-1-	
Calza Antenna/Comune Servizi	-2-	
Comune Servizi e Sicurezze	-3-	
Fine corsa CHIUDE 2	-4-	
Fine corsa APRE 2	-5-	
Fine corsa CHIUDE 1	-6-	
Fine corsa APRE 1	-7-	
Foto A	-8-	
Foto B	-9-	
Stop	-10-	
Start	-11-	
Pedonale	-12-	

- Alimentazione accessori/Com. Servizi	-13-	
+ Alimentazione accessori	-14-	
- SPIA	-15-	
- TEST	-16-	
- LAMPEGGIANTE/LUCE CORTESIA	-17-	
- SERRATURA	-18-	
MOT 2	-19-	
MOT 2	-20-	
MOT 1	-21-	
MOT 1	-22-	

! Per il corretto verso dei motori, seguire il Par. 3.2

- BATTERIA	-23-	
+ BATTERIA	-24-	
Ingresso BASSA TENSIONE	-25-	
Ingresso BASSA TENSIONE	-26-	
Ingresso 230 Vac da rete	-27-	
Ingresso 230 Vac da rete	-28-	
Uscita ALIMENTAZIONE	-29-	
Uscita ALIMENTAZIONE	-30-	

### 3 Installazione delle centrale

#### 3.1 Collegamento della TENSIONE di ALIMENTAZIONE

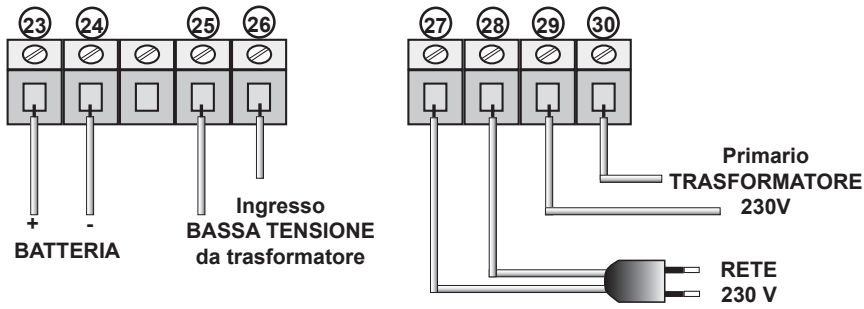

La seguente centralina può essere alimentata a **12 Vac** o a **24 Vac**.

**12 Vac:**  
Posizionare il J12/24 com in fig.  
Settare a '0' l'impostazione **S 21**.

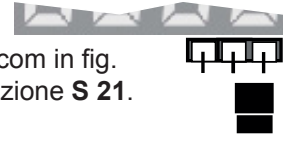

**24 Vac:**  
Posizionare il J12/24 com in fig.  
Settare a '1' l'impostazione **S 21**.

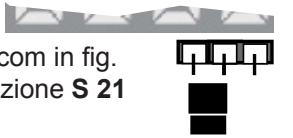

La linea di alimentazione verso la centrale deve essere sempre protetta da interruttore magnetotermico oppure coppia di fusibili da 5A. Un interruttore differenziale è consigliato ma non indispensabile se è già presente a monte dell'impianto.

#### 3.2 Collegamento MOTORI

A collegamento ultimato, in caso si abbiano dei dubbi sul corretto collegamento posizionare manualmente, se possibile, l'automazione a metà della sua corsa e consultare il **Paragrafo 4.2** per controllare il corretto verso dei motori.

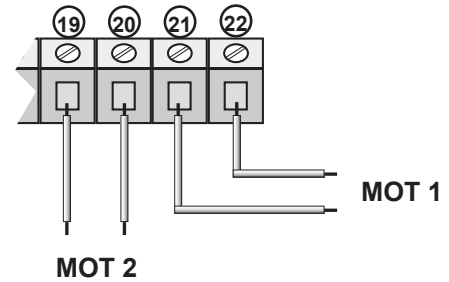

#### 3.3 Collegamento ANTENNA

Se al posto di una antenna si utilizza uno spezzone di filo rigido, per la frequenza 433Mhz si dovrà tagliarlo a 17 cm e collegarlo solo al morsetto 1.

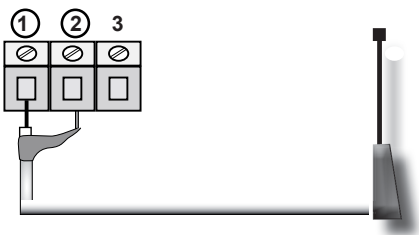

#### 3.4 Alimentazione Accessori

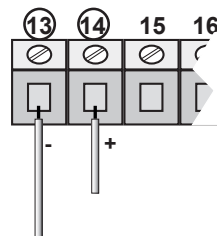

Per alimentare gli accessori, collegare quest'ultimi sui morsetti **13** e **14**.

La tensione ai capi dei morsetti varia a seconda del trasformatore installato.

#### 3.5 Collegamento dispositivi di arresto STOP

Collegamento del comando **STOP**

**Pulsante:** arresta ed inibisce momentaneamente fino a nuovo comando.

**Interruttore:** mantiene l'automazione bloccata fino a nuovo ripristino dello stesso.

❗ **Se l'ingresso STOP non viene utilizzato, settare a 0 l'impostazione S 15**

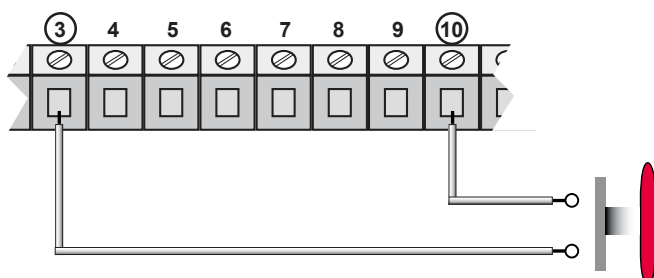

Il collegamento dei dispositivi di sicurezza prevede l'utilizzo di qualsiasi pulsante o contatto di tipo N.C. Più dispositivi di sicurezza vanno collegati in serie.



### 3.6 Collegamento della LUCE DI CORTESIA

Per attivare la funzione **luce di cortesia**, impostare come da tabella l'impostazione **S03**

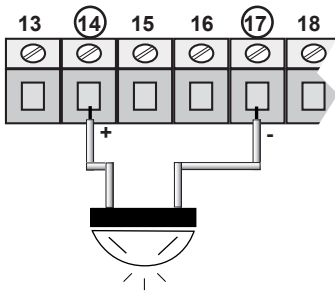

Impostazione	Val	Descrizione	
<b>S 03</b>	<b>1</b>	<b>Luce di Cortesia su uscita lampeggiante</b>	Nell'uscita dei morsetti 17 e 14 è presente tensione dall'inizio dell'apertura fino a <b>255 s</b> dopo la chiusura. <i>Val. Default 0</i>
<b>T 18</b>		<b>Tempo di funzionamento Luce di Cortesia</b>	Impostabile da <b>0 a 255 s</b> <i>Val. di default 120s</i>

### 3.7 Collegamento del LAMPEGGIANTE

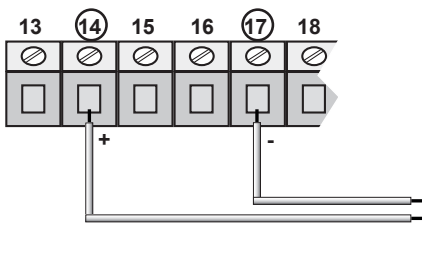

Settare l'impostazione **S25** a **1** se si usa un lampeggiante senza scheda di intermittenza, altrimenti settare **S25** a **0**

Impostazione	Valore	Descrizione
<b>S 25</b>	<b>1</b>	<b>Attiva Lampeggio</b>
	<b>0</b>	<b>Disattiva Lampeggio</b> <i>Default</i>

Per attivare la funzione **lampeggiante in pausa**, settare a **1** come da tabella l'impostazione **S05**, per **disattivare** settare l'impostazione a **0**.

Impostazione	Val	Descrizione	
<b>S 05</b>	<b>1</b>	<b>Lampeggiante anche in pausa</b>	Il segnalatore luminoso rimane attivo anche nel tempo di pausa. <i>Val. Default 0</i>

### 3.8 PRELAMPEGGIO

Per aumentare o diminuire il tempo di prelampeggio in condizione di aperto o chiuso, settare le impostazioni **T15** e **T16** come riportato:

Impostazione	Descrizione	
<b>T 15</b>	<b>Tempo di prelampeggio alla partenza da CHIUSO</b>	Impostabile da <b>0 a 10 s</b> <i>Val. di default 2 s</i>
<b>T 16</b>	<b>Tempo di prelampeggio in condizione di APERTO</b>	Impostabile da <b>0 a 10 s</b> <i>Val. di default 2 s</i>

### 3.9 Collegamento della SPIA 24 V cancello aperto e in movimento

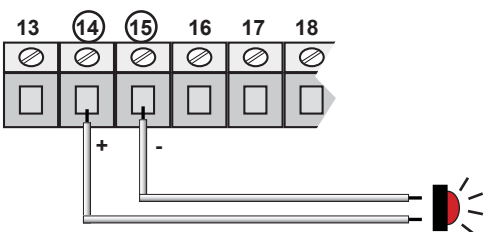

Impostazione	Val	Descr.	
<b>S 07</b>	<b>1</b>	<b>Spia fissa</b>	L'uscita spia cancello aperto rimane fissa.
	<b>0</b>	<b>Spia lampeggiante</b>	L'uscita spia cancello lampeggia. <i>Default</i>

### 3.10 Collegamento FINE CORSA

Nella figura viene mostrato il collegamento di entrambe i finecorsa, ma su questa centrale si possono utilizzare anche singolarmente.

Quindi si può utilizzare ad esempio solo il "Finecorsa Apre" oppure solo il "Finecorsa Chiude".

Per disattivare gli ingressi **FINE CORSA** settare le impostazioni come in tabella.

Impostazione	Valore	Descrizione		Impostazione	Valore	Descrizione	
<b>S 11</b>	<b>0</b>	<b>Disattivazione Ingresso FCA1</b>	<i>Val. di Default 1</i>	<b>S 13</b>	<b>0</b>	<b>Disattivazione Ingresso FC2</b>	<i>Val. di Default 1</i>
<b>S 12</b>	<b>0</b>	<b>Disattivazione Ingresso FCC1</b>	<i>Va. di Default 1</i>	<b>S 14</b>	<b>0</b>	<b>Disattivazione Ingresso FCC2</b>	<i>Val. di Default 1</i>

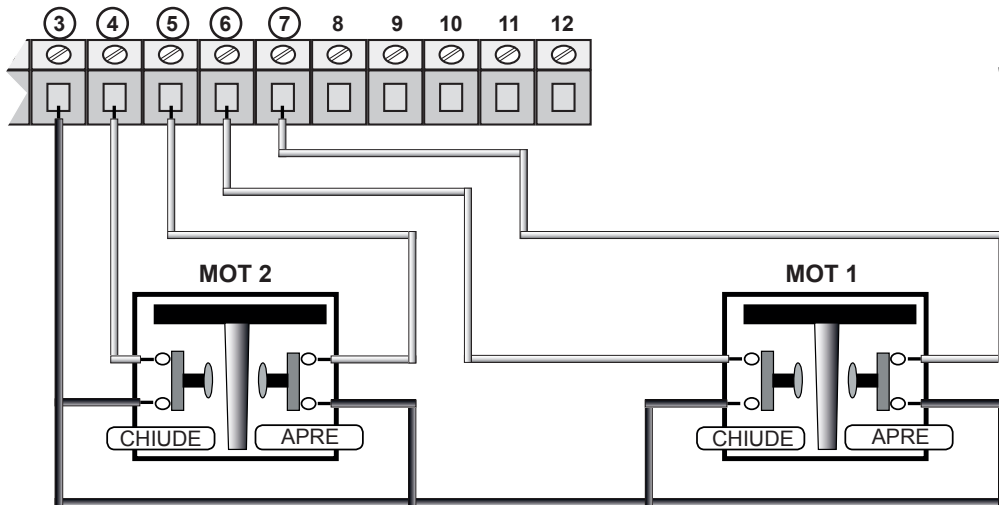

**!** I contatti dei finecorsa devono essere di tipo N.C. (normalmente chiuso).

### 3.11 Collegamento di un comando di APERTURA: START / PEDONALE

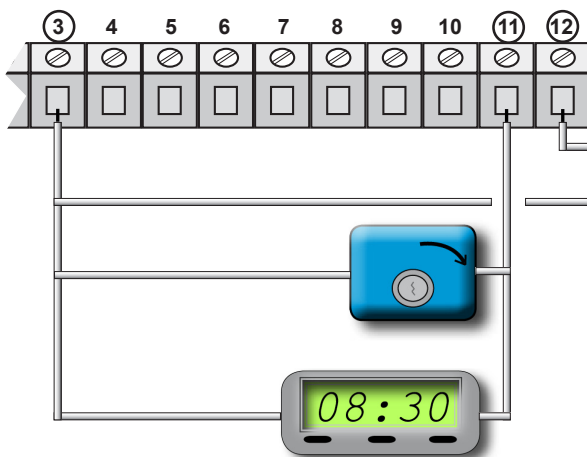

Il collegamento del comando di apertura PEDONALE può essere effettuato su qualsiasi pulsante o contatto di tipo N.A. (normalmente aperto).

Il collegamento del comando di apertura START può essere effettuato a qualsiasi pulsante o contatto di tipo N.A. (normalmente aperto). Se vi sono più dispositivi, vanno collegati in parallelo.

Utilizzando i morsetti 3 e 11 è possibile collegare un TIMER per programmare delle aperture del cancello. Il contatto del timer deve essere di tipo NA (normalmente aperto) e deve restare in condizione di chiuso per tutto il tempo che il cancello rimane aperto. Se è presente il collegamento del comando di apertura sul morsetto 16, collegare in parallelo.



### 3.12 Collegamento delle **FOTOCELLULE FOTO A** (solo in chiusura)

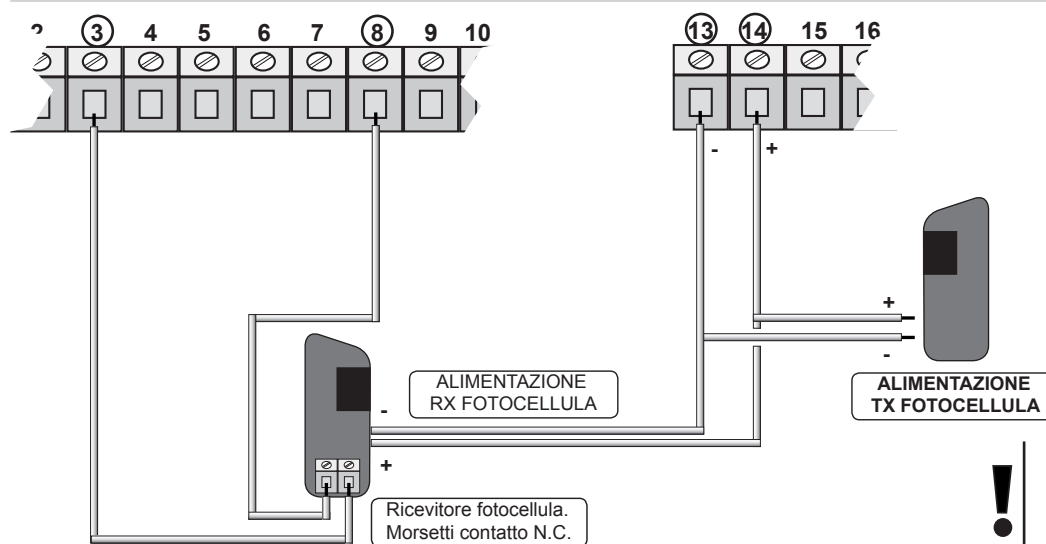

Il contatto del ricevitore della fotocellula deve essere:

- **pulito** (isolato dalle tensioni di alimentazione)
- **tipo N.C.** (normalmente chiuso).

Se si utilizzano più coppie di fotocellule il collegamento deve essere in serie.

**!** Se l'ingresso FOTO non viene utilizzato, deve essere settata a 0 l'impostazione S16

### 3.13 Collegamento delle **FOTOCELLULE FOTO A** (solo in chiusura) con **TEST**

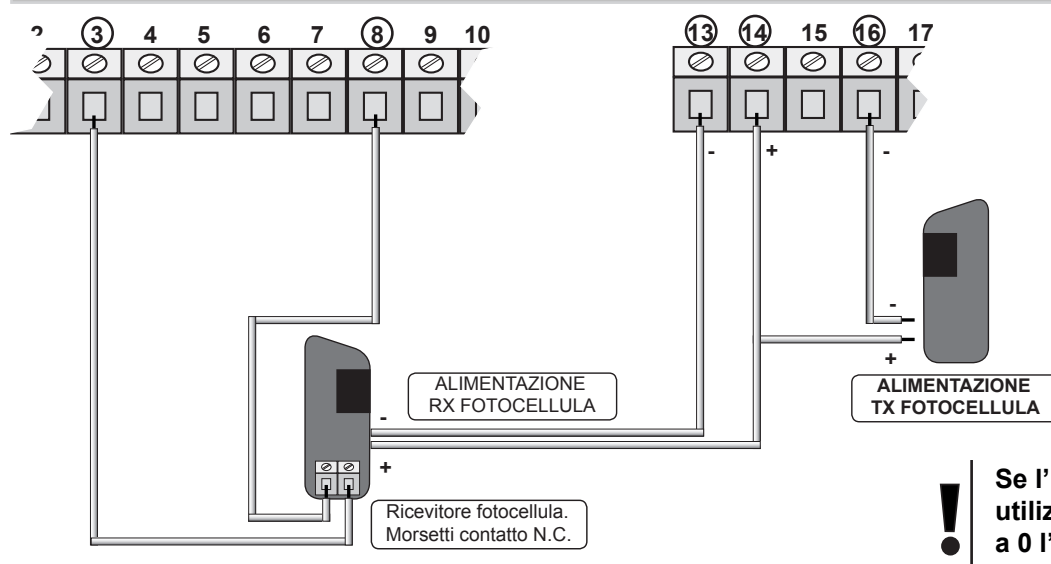

Il contatto del ricevitore della fotocellula deve essere:

- **pulito** (isolato dalle tensioni di alimentazione)
- **tipo N.C.** (normalmente chiuso).

Se si utilizzano più coppie di fotocellule il collegamento deve essere in serie.

**!** Se l'ingresso FOTO non viene utilizzato, deve essere settata a 0 l'impostazione S16

Il TEST sulle fotocellule assicura il funzionamento dell'automazione solo se le fotocellule funzionano regolarmente. La centrale infatti eseguirà il test prima di ogni apertura.

*In caso di malfunzionamento delle fotocellule, la centrale accenderà per 5 secondi il lampeggiante e non farà partire l'automazione.*

**Per attivare il TEST** settare a 1 le seguenti impostazioni sulle fotocellule **FOTO A**:

Impostazione	Valore	Descrizione
<b>S 06</b>	<b>1</b>	Attiva uscita TEST per TEST INGRESSI (Val. Default 0)
<b>S 22</b>	<b>1</b>	Attiva uscita TEST per FOTO A (Val. Default 0)

Se si vuole ritornare al funzionamento **SENZA TEST**, si deve eseguire il collegamento delle fotocellule Par. 3.12 e settare a 0 le impostazioni **S22 e S06** (disattivare quest'ultima solo se non sono presenti altri ingressi sotto TEST)

### 3.14 Collegamento delle FOTOCELLULE FOTO B (sia in apertura che in chiusura)

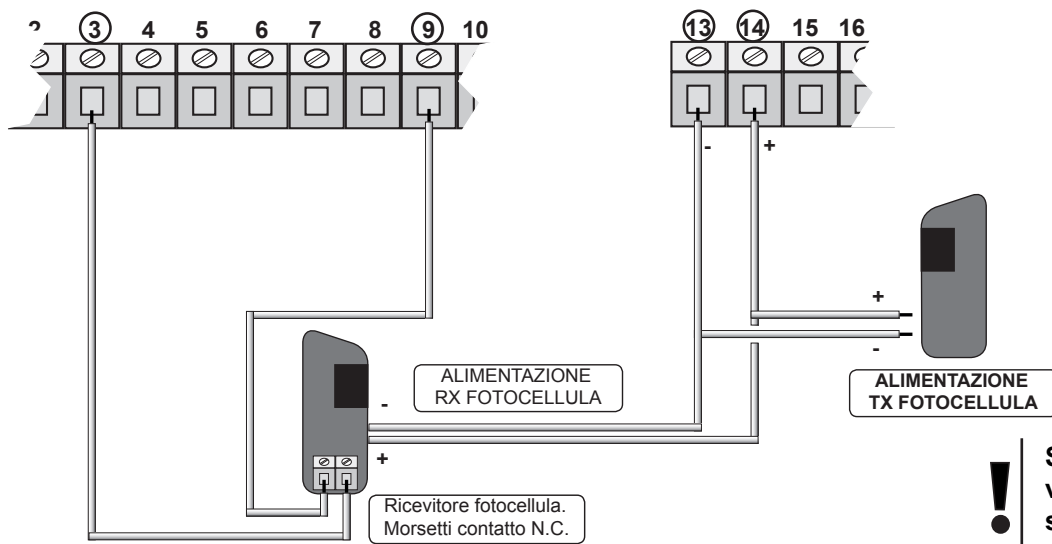

Il contatto del ricevitore della fotocellula deve essere:  
 - **pulito** (isolato dalle tensioni di alimentazione)  
 - **tipo N.C.** (normalmente chiuso).

Se si utilizzano più coppie di fotocellule il collegamento deve essere in serie.

**!** Se l'ingresso FOTOSTOP non viene utilizzato, deve essere settata a 0 l'impostazione S17

### 3.15 Collegamento delle FOTO B (sia in apertura che in chiusura) con TEST

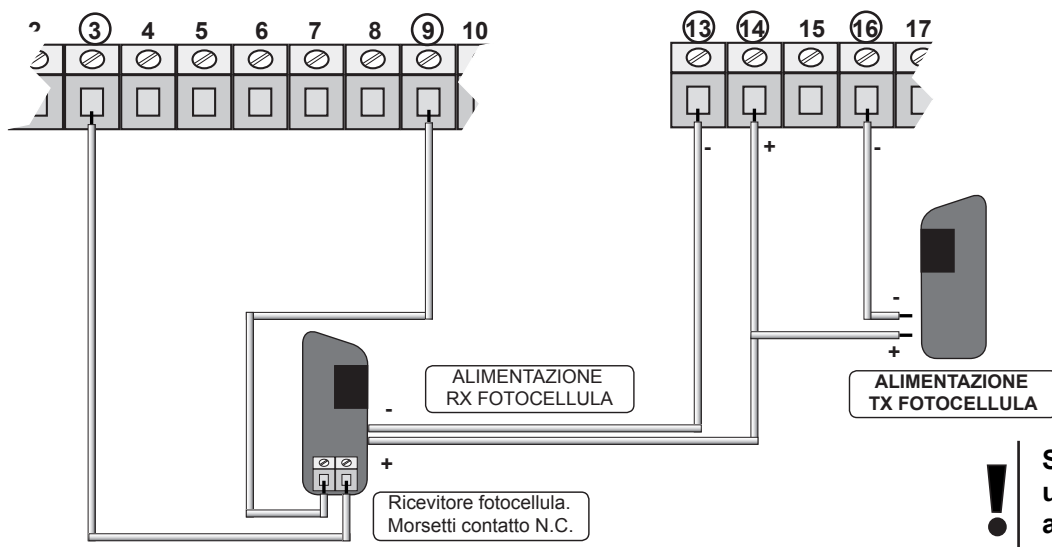

Il contatto del ricevitore della fotocellula deve essere:  
 - **pulito** (isolato dalle tensioni di alimentazione)  
 - **tipo N.C.** (normalmente chiuso).

Se si utilizzano più coppie di fotocellule il collegamento deve essere in serie.

**!** Se l'ingresso FOTO non viene utilizzato, deve essere settata a 0 l'impostazione S16

Il TEST sulle fotocellule assicura il funzionamento dell'automazione solo se le fotocellule funzionano regolarmente. La centrale infatti eseguirà il test prima di ogni apertura.

*In caso di malfunzionamento delle fotocellule, la centrale accenderà per 5 secondi il lampeggiante e non farà partire l'automazione.*

Per attivare il TEST settare a 1 le seguenti impostazioni sulle fotocellule FOTO B:

Impostazione	Valore	Descrizione
<b>S 06</b>	<b>1</b>	Attiva uscita TEST per TEST INGRESSI (Val. Default 0)
<b>S 23</b>	<b>1</b>	Attiva uscita TEST per FOTO B (Val. Default 0)

Se si vuole ritornare al funzionamento SENZA TEST, si deve eseguire il collegamento delle fotocellule Par. 3.14 e settare a 0 le impostazioni **S23** e **S06** (disattivare quest'ultima solo se non sono presenti altri ingressi sotto TEST)

### 3.16 Collegamento SERRATURA

#### Alimentazione 12V - Serratura 12 V

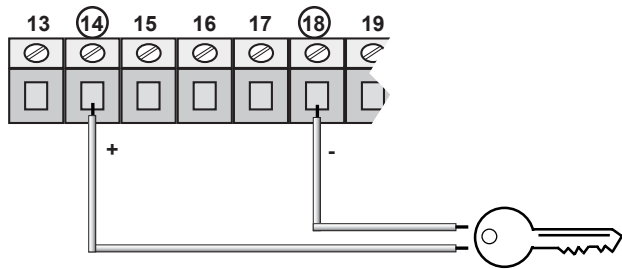

Viene ora presentato lo schema di collegamento della serratura, in 3 casi distinti. Ricordiamo di settare a **0** la funzione **S26**:

Impostazione	Val	Descrizione
<b>S 26</b>	<b>0</b>	<b>Abilita SERRATURA</b>

#### con TRASFORMATORE AL. 24V - Ser. 12 V

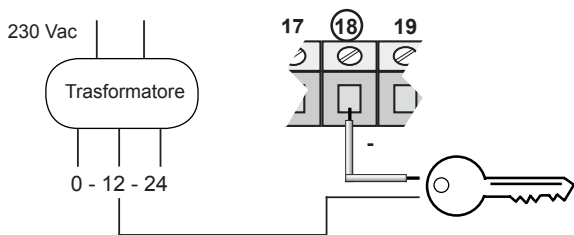

#### con BATTERIA AL. 24V - Ser. 12 V

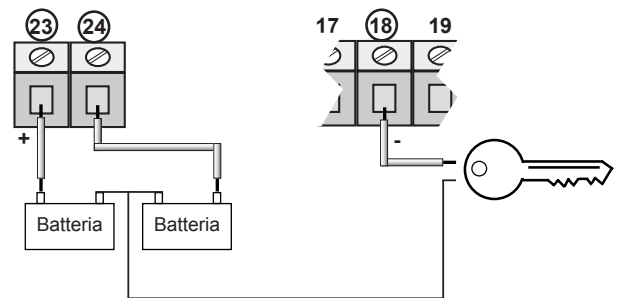

### 3.17 Collegamento MOTORE con BLOCCO ELETTROMAGNETICO

Se il motore dispone del blocco elettromagnetico, settare a **1** la funzione **S26**, e seguire quanto riportato:

Impostazione	Val	Descrizione
<b>S 26</b>	<b>1</b>	<b>Abilita funzione SBLOCCO FRENO</b>

Abilitando questa funzione, per tutto il tempo di funzionamento del motore, l'uscita SERRATURA viene alimentata, permettendo lo sblocco del freno, e quindi il corretto funzionamento dell'automazione.

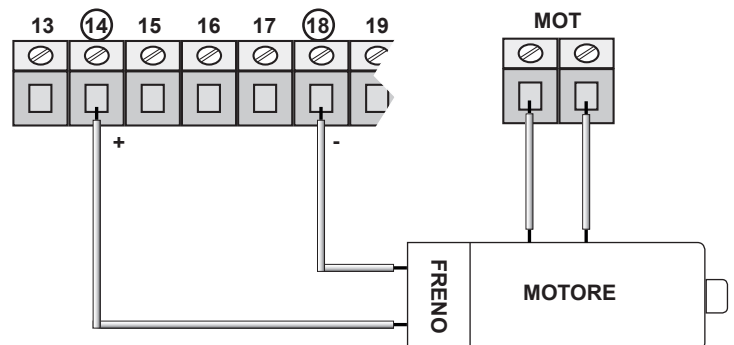

### 3.18 Verifica dei collegamenti

#### Verificare:

la tensione esatta nei relativi morsetti, la segnalazione corretta di tutti i led rossi NC tutti accesi, osservare il funzionamento delle sicurezze, il movimento del cancello nella direzione giusta (ricordarsi che la prima manovra sarà sempre APRE). Quando la centrale è alimentata, le spie luminose "led", che sono poste sugli ingressi, sono accese quando sull'ingresso vi è un contatto chiuso verso il comune.

Normalmente i **led rossi** sugli ingressi **FCC2 - FCA2 - FCC1 - FCA1 - FOTOA - FOTOB - STOP** sono **sempre accesi**. Normalmente i **led verdi** sugli ingressi di comando **START - PEDONALE** sono **normalmente spenti**.



## 4 Modi di funzionamento e regolazioni



A collegamento ultimato controllare il corretto collegamento dei motori e accessori come indicato nel **par. 4.2**, successivamente se non si conoscono i tempi dei motori impostare i parametri di velocità **par. 4.4**, sensibilità rilevazione ostacoli **par. 4.5** e attivazione/disattivazione ingressi.

### 4.1 Logica di funzionamento

Impostazione		Funzione	Descrizione
<b>S 01</b>	<b>1</b>	<b>Inversione rapida</b> <i>(Valore di default)</i>	Ad ogni comando inverte: <b>apre - chiude</b> .
	<b>2</b>	<b>Condominiale</b>	In apertura ed in pausa non accetta comandi, richiude automaticamente al termine del tempo di pausa.
	<b>3</b>	<b>Passo Passo</b>	Ad ogni comando segue la logica <b>apre-stop-chiude-stop-apre ecc..</b> Non richiude automaticamente.
	<b>4</b>	<b>Passo Passo con richiusura alla pausa</b>	Ad ogni comando segue la logica <b>apre-stop-chiude-stop-apre ecc..</b> Richiude automaticamente al termine del tempo di pausa.
	<b>5</b>	<b>Industriale</b>	Il comando <b>PEDONALE</b> diventa chiude mentre il comando <b>START</b> segue la logica impostata dai dip 1 e 2
	<b>6</b>	<b>Uomo Presente</b>	Il comando <b>START</b> apre, il comando <b>PEDONALE</b> chiude. I motori si arrestano appena viene rilasciato il comando.
<b>S 02</b>	<b>1</b>	<b>Richiusura alla riaccensione</b> <i>(Default 0)</i>	Esegue ciclo completo di apertura pausa e chiusura, <b>SOLO</b> se nell'istante in cui è mancata tensione di alimentazione, l'automazione si trovava in posizione di aperto.
<b>S 04</b>	<b>1</b>	<b>Rileva passaggio</b> <i>(Default 0)</i>	Al passaggio rilevato dalle fotocellule, in apre se <b>S19 è 0</b> imposta tempo di pausa a 2 s.
<b>S 19</b>	<b>1</b>	<b>Inversione su Rileva passaggio</b> <i>(Default 1)</i>	Impostare <b>S04 a 1</b> . Quando è attiva la seguente funzione al passaggio rilevato dalle fotocellule in apre, la centrale inverte il moto dei motori e chiude.
<b>S 07</b>	<b>1</b>	<b>Spia fissa</b> <i>(Default 0)</i>	L'uscita spia cancello aperto rimane fissa anzichè lampeggiare.
<b>S 09</b>	<b>1</b>	<b>Attivazione Soft Start</b> <i>(Default 0)</i>	I motori partono con dei valori di forza minimi fino ad arrivare ai valori impostati.
<b>S 10</b>	<b>1</b>	<b>Funzionamento UN MOTORE</b> <i>(Default 0)</i>	Settando a 1 l'impostazione S10, la centrale effettua tutte le manovre facendo funzionare il motore 2 in sincrono con il motore 1. L'apprendimento tempi viene effettuato per il solo motore 1.

## 4.2 Funzione ATTIVAZIONE USCITE



La centrale START-S10 consente di attivare singolarmente l'uscita serratura, lampeggiare, Test, Spia, Motori, Rallentamenti agendo sulle seguenti impostazioni nel modo seguente:

1	<b>R ...</b>	Posizionarsi tramite i pulsanti <b>P2</b> e <b>P3</b> sull'impostazione <b>R...</b>
2	 <b>P1</b>	Tenere premuto il tasto <b>P1</b> per attivare l'uscita
3	 <b>P1</b>	Rilasciare il tasto <b>P1</b> per disattivare l'uscita

<b>R 02</b>	Serratura	<b>R 06</b>	Mot 1 - AP	<b>R 10</b>	Mot 2 - AP
<b>R 03</b>	Lampeggiante	<b>R 07</b>	Mot 1 - CH	<b>R 11</b>	Mot 2 - CH
<b>R 04</b>	Test	<b>R 08</b>	Mot 1 - AP - RALL	<b>R 12</b>	Mot 2 - AP - RALL
<b>R 05</b>	Spia	<b>R 09</b>	Mot 1 - CH- RALL	<b>R 13</b>	Mot 2 - CH- RALL

## 4.3 Visualizzazione TENSIONE BATTERIA

La centrale consente di visualizzare, tramite Display, la tensione della batteria oppure se la batteria è in carica:

1	<b>R 14</b>	Posizionarsi tramite i pulsanti <b>P2</b> e <b>P3</b> sull'impostazione <b>R14</b>
2	 <b>P1</b>	Tenere premuto il tasto <b>P1</b> per visualizzare la tensione
3	 <b>P1</b>	Rilasciare il tasto <b>P1</b> per terminare la visualizzazione

## 4.4 VELOCITA' e RALLENTAMENTO MOTORI

Queste impostazioni consentono di regolare in modo semplice e veloce, le velocità di apertura o chiusura, e le velocità di rallentamento.

**!** Eseguire questa operazione prima di effettuare l'apprendimento tempi.

Impostazione	Descrizione	Valori	Default
<b>L 01</b>	Velocità normale MOT1	da 1 a 10	10
<b>L 02</b>	Velocità rallentamento MOT1	da 1 a 10	5
<b>L 03</b>	Velocità normale MOT2	da 1 a 10	10
<b>L 04</b>	Velocità rallentamento MOT2	da 1 a 10	5

## 4.5 Livello RILEVAZIONE OSTACOLI

Queste impostazioni consentono di modificare la sensibilità di rilevazione degli ostacoli.

Settare quindi, come da tabella le impostazioni.

**!** 1 = Molto Sensibile  
5 = Mediamente Sensibile  
10 = Poco Sensibile

Impostazione	Descrizione	Valori	Default
<b>L 05</b>	Livello Rilevamento Ostacoli o FC MOT1	da 1 a 10 (se 0 Disattivato)	5
<b>L 06</b>	Livello Rilevamento Ostacoli o FC MOT2	da 1 a 10 (se 0 Disattivato)	5
<b>L 07</b>	Livello Rilevamento Ostacoli o FC MOT1 in Rallentamento	da 1 a 10 (se 0 Disattivato)	5
<b>L 08</b>	Livello Rilevamento Ostacoli o FC MOT2 in Rallentamento	da 1 a 10 (se 0 Disattivato)	5

**!** Se vengono impostate a 0 le funzioni **L05** o **L06**, la centrale potrebbe danneggiarsi se i motori rimangono bloccati anche solo per qualche secondo.

## 4.6 Logica RILEVAZIONE OSTACOLI

Settando l'impostazione **S20** si può impostare la logica di rilevazione degli ostacoli:

Impostazione	Descrizione	Valori	
<b>S 20</b>	Logica Rilevazione Ostacoli	<b>1</b>	Considera come FINECORS (Default)
		<b>2</b>	Considera come STOP
		<b>3</b>	Considera STOP preceduto da inversione motori di 2 s

**!** **ATTENZIONE**  
Utilizzare l'impostazione 2 e 3 solo in presenza di finecorsa.

## 5 Gestione TELECOMANDI

La scheda elettronica è in grado di gestire diversi tipi di codice, il primo telecomando appreso ne determinerà il tipo, di conseguenza, non si possono apprendere telecomandi con tipo di codice differente dal primo telecomando appreso.

I codici gestibili sono gli standard da 12 a 64 bit e per i codici rolling tipo HCS© solo la parte fissa, non il controllo del contatore rolling.

Il primo trasmettitore appreso determina il tipo di codice che la ricevente deve gestire, di conseguenza i trasmettitori successivamente appresi devono avere lo stesso tipo di codice.

### 5.1 CANCELLAZIONE della memoria CODICI

Questa operazione cancella tutti i codici presenti in memoria. Per la cancellazione di un singolo codice passare al paragrafo successivo. **E' NECESSARIO ESEGUIRE IL RESET DELLA MEMORIA PRIMA DI APPRENDERE IL PRIMO TELECOMANDO IN MODO CHE NON CI SIANO DEI CODICI PRECEDENTEMENTE APPRESI E NON UTILIZZATI SULL'IMPIANTO.** La cancellazione del codice di un telecomando è possibile solo ad automazione in posizione di **CHIUSO**.

Per effettuare la cancellazione dei codici scegliere l'impostazione **C03** utilizzando i pulsanti **P2** e **P3**. Poi confermare con il tasto **P1**. **Attendere 10 secondi come indicato dal DISPLAY**, se viene premuto il tasto **P1** durante questi 10 secondi **l'operazione viene annullata**.

Impostazione	Descrizione
<b>C 03</b>	Reset memoria codici

### 5.2 CANCELLAZIONE di un singolo codice radiocomando

Questa impostazione permette di cancellare un singolo codice di radiocomando alla volta.

Per effettuare la cancellazione dei codici scegliere l'impostazione **C04** aiutandosi con i pulsanti **P2** e **P3**. Poi confermare con il tasto **P1**

Ora premere il pulsante del radiocomando di cui si vuole eliminare il codice. **Attendere la scritta CANC sul DISPLAY**

Impostazione	Descrizione
<b>C 04</b>	Cancellazione codice

### 5.4 Attivazione funzione ROLLING HCS COMPLETO

Settando a 1 l'impostazione S 08, la centrale accetterà solo il codice HCS e controllerà il contatore rolling. I radiocomandi non sono duplicabili. Se non attivato verrà accettata comunque solo la parte fissa del codice.



Impostazione	Descrizione	Valori Accettati
<b>S 08</b>	Funzione HCS Completo	0 Disattivato - <i>Default</i> 1 Attivato





## 5.5 Apprendimento CODICI dei radiocomandi

Questa impostazione permette di memorizzare uno o più radiocomandi. Occorre tenere presente che la ricevente incorporata è compatibile con la maggior parte dei radiocomandi a codice presenti nel mercato, ma, una volta inserito il primo telecomando, verranno gestiti solo i codici appartenenti alla stessa famiglia. Quindi, se dovessimo memorizzare per primo un telecomando a 12 bit (ad es. a dip-switch), verranno appresi solo telecomandi con codici a 12 bit dello stesso formato.

### Comando START

1	<b>C 01</b>	Posizionarsi tramite i pulsanti <b>P2</b> e <b>P3</b> sull'impostazione <b>C01</b>
2	 <b>P1</b>	Confermare premendo il tasto <b>P1</b>
3		Premere il pulsante del radiocomando da apprendere Ad apprendimento avvenuto visualizzare <b>SUCC</b> sul DISPLAY





### Comando PEDONALE

1	<b>C 02</b>	Posizionarsi tramite i pulsanti <b>P2</b> e <b>P3</b> sull'impostazione <b>C02</b>
2	 <b>P1</b>	Confermare premendo il tasto <b>P1</b>
3		Premere il pulsante del radiocomando da apprendere. Ad apprendimento avvenuto visualizzare <b>SUCC</b> sul DISPLAY

## 6 APPRENDIMENTO e PROGRAMMAZIONE dei tempi START

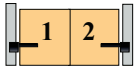

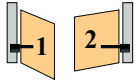
Questa funzione permette di regolare in modo semplice e veloce tutti i tempi di funzionamento per l'apertura normale, tempi che potranno essere modificati manualmente come riportato nel paragrafo successivo.

### 6.1 Apprendimento dei tempi START

1		Posizionare l' <b>automazione in condizione di chiuso</b> .
2	<b>R 01</b>	Posizionarsi tramite i pulsanti <b>P2</b> e <b>P3</b> sull'impostazione <b>R01</b> .
3	 <b>P1</b>	Confermare premendo il tasto <b>P1</b> .
4		La centrale esegue l'apertura e la chiusura separata dei motori.
5a		<b>Se sono presenti i finecorsa</b> oppure è impostata la rilevazione ostacoli, la centrale esegue il ciclo automaticamente.
5b	 <b>P1</b>	<b>Se non sono presenti i finecorsa</b> ad ogni raggiungimento di finecorsa va premuto il tasto <b>P1</b> .
7		<b>Se interviene una sicurezza, l'operazione è da eseguire di nuovo.</b>

## 6.2 Programmazione dei tempi **START** e **PEDONALE**

Per variare i tempi di funzionamento della centrale, agire come segue:



1	<b>T ...</b>	Posizionarsi tramite i pulsanti <b>P2</b> e <b>P3</b> sull'impostazione <b>T...</b>
2	 <b>P1</b>	Premere il tasto <b>P1</b> per scegliere l'impostazione
3	 <b>P2</b> <b>P3</b>	Tramite i tasti <b>P2</b> e <b>P3</b> scegliere il valore desiderato
4	 <b>P1</b>	Premere il tasto <b>P1</b> per confermare

Imp.	Descrizione	Val. accettati	Default
<b>T 01</b>	Tempo apertura MOT1	da 2 a 127,5 s	15 s
<b>T 02</b>	Tempo chiusura MOT1	da 2 a 127,5 s	15 s
<b>T 03</b>	Tempo apertura MOT2	da 2 a 127,5 s	15 s
<b>T 04</b>	Tempo chiusura MOT2	da 2 a 127,5 s	15 s
<b>T 05</b>	Posizione rallentamento in apre MOT1 <i>(anticipo in s)</i>	da 2 a 127,5 s	2 s
<b>T 06</b>	Posizione rallentamento in apre MOT2 <i>(anticipo in s)</i>	da 2 a 127,5 s	2 s
<b>T 07</b>	Posizione rallentamento in chiude MOT1 <i>(anticipo in s)</i>	da 2 a 127,5 s	3 s
<b>T 08</b>	Posizione rallentamento in chiude MOT2 <i>(anticipo in s)</i>	da 2 a 127,5 s	3 s
<b>T 09</b>	Tempo sfasamento in APRE	da 2 a 127,5 s	2 s
<b>T 10</b>	Tempo sfasamento in CHIUDE	da 2 a 127,5 s	2 s
<b>T 11</b>	Tempo pausa per comando START	da 2 a 127,5 s	10 s
<b>T 12</b>	Tempo apertura MOT1 comando PEDONALE	da 2 a 127,5 s	8 s
<b>T 13</b>	Tempo chiusura MOT1 comando PEDONALE	da 2 a 127,5 s	8 s
<b>T 14</b>	Tempo pausa per comando PEDONALE	da 2 a 127,5 s	10 s

<b>T 17</b>	Tempo funzionamento SERRATURA	da 0 a 10 s	2 s
<b>T 19</b>	Tempo COLPO D'ARIETE iniziale <i>(0 per disattivare)</i>	da 0 a 10 s	0 s
<b>T 20</b>	Tempo spunto MOT1 <i>(Durante lo spunto non viene rilevata l'ampereometrica)</i>	da 0 a 10 s	1 s
<b>T 21</b>	Tempo spunto MOT2 <i>(Durante lo spunto non viene rilevata l'ampereometrica)</i>	da 2 a 10 s	1 s

## 7 RESET della centrale a VALORI di DEFAULT

La centrale START S10 permette il ripristino dei parametri al loro valore di DEFAULT (vedere il par. 8), per eseguire il reset seguire i passaggi riportati:

1	<b>S 18</b>	Posizionarsi tramite i pulsanti <b>P2</b> e <b>P3</b> sull'impostazione <b>S18</b>
2	 <b>P1</b>	Premere il tasto <b>P1</b> per confermare
3	 <b>P1</b>	<b>Per annullare l'operazione</b> ripremere il tasto <b>P1</b> entro <b>10 secondi</b> .



**ATTENZIONE**  
Questa procedura comporta la perdita di tutti i parametri impostati.

## 8 Tabella riassuntiva FUNZIONI START-S10

### 8.1 Impostazioni gruppo "T"

IMP.	DESCRIZIONE	VALORI ACCETTATI	DEFAULT	MEMO
T 01	Tempo Apertura MOTORE 1	da 2 a 127.5 s	15 s	
T 02	Tempo Chiusura MOTORE 1	da 2 a 127.5 s	15 s	
T 03	Tempo Apertura MOTORE 2	da 2 a 127.5 s	15 s	
T 04	Tempo Chiusura MOTORE 2	da 2 a 127.5 s	15 s	
T 05	Posizione rallentamento in APRE MOT1 (anticipo in sec)	da 2 a 127.5 s	2 s	
T 06	Posizione rallentamento in APRE MOT2 (anticipo in sec)	da 2 a 127.5 s	2 s	
T 07	Posizione rallentamento in CHIUDE MOT1 (anticipo in sec)	da 2 a 127.5 s	3 s	
T 08	Posizione rallentamento in CHIUDE MOT2 (anticipo in sec)	da 2 a 127.5 s	3 s	
T 09	Tempo sfasamento in apre	da 2 a 127.5 s	2 s	
T 10	Tempo sfasamento in chiude	da 2 a 127.5 s	2 s	
T 11	Tempo di PAUSA per comando START	da 2 a 127.5 s	10 s	
T 12	Tempo di APERTURA MOT1 comando PEDONALE	da 2 a 127.5 s	8 s	
T 13	Tempo di CHIUSURA MOT1 comando PEDONALE	da 2 a 127.5 s	8 s	
T 14	Tempo di PAUSA per comando PEDONALE	da 2 a 127.5 s	10 s	
T 15	Tempo di PRELAMPEGGIO alla partenza da chiuso	da 0 a 10 s	2 s	
T 16	Tempo di PRELAMPEGGIO in condizione di aperto	da 0 a 10 s	2 s	
T 17	Tempo di funzionamento SERRATURA	da 0 a 10 s	2 s	
T 18	Tempo di funzionemnto LUCE di CORTESIA	da 2 a 127.5 s	120 s	
T 19	Tempo COLPO D'ARIETE (0 per disattivare)	da 0 a 10 s	0 s	
T 20	Tempo di SPUNTO MOT 1	da 0 a 10 s	2 s	
T 21	Tempo di SPUNTO MOT2	da 0 a 10 s	2 s	

### 8.2 Impostazioni gruppo "L"

IMP.	DESCRIZIONE	VALORI ACCETTATI	DEFAULT	MEMO
L 01	Livello velocità normale MOTORE 1	da 1 a 10	10	
L 02	Livello velocità rallentata MOTORE 1	da 1 a 10	5	
L 03	Livello velocità normale MOTORE 2	da 1 a 10	10	
L 04	Livello velocità rallentata MOTORE 2	da 1 a 10	5	
L 05	Livello rilevamento ostacolo o FC MOT1 - Par 4.5	(0 disattivato) da 0 a 10	5	
L 06	Livello rilevamento ostacolo o FC MOT2 - Par 4.5	(0 disattivato) da 0 a 10	5	
L 07	Livello rilevamento ostacolo o FC MOT1 in rallentamento	(0 disattivato) da 0 a 10	5	
L 08	Livello rilevamento ostacolo o FC MOT2 in rallentamento	(0 disattivato) da 0 a 10	5	

### 8.3 Impostazioni gruppo "S"

IMP.	DESCRIZIONE	VALORI ACCETTATI	DEFAULT	MEMO
S 01	Logica di funzionamento centrale: 1 - Inversione Rapida 2 - Condominiale 3 - Passo Passo 4 - Passo Passo con richiusura dalla pausa 5 - Industriale 6 - Uomo Presente	da 1 a 6	1	
S 02	Attivazione FUNZIONE AUTOCICLO al ritorno alimentazione	0 Off - 1 On	0	
S 03	Attivazione LUCE DI CORTESIA su uscita lampeggiante	0 Off - 1 On	0	
S 04	Attivazione RILEVA PASSAGGIO	0 Off - 1 On	0	
S 05	Attivazione LAMPEGGIANTE in PAUSA	0 Off - 1 On	0	
S 06	Attivazione USCITA TEST per test ingressi (in OFF Interblocco)	0 Off - 1 On	0	
S 07	Attivazione SPIA FISSA	0 Off - 1 On	0	
S 08	Attivazione FUNZIONE ROLLING HCS COMPLETO	0 Off - 1 On	0	
S 09	Attivazione SOFT-START	0 Off - 1 On	0	
S 10	Attivazione FUNZIONE UN MOTORE	0 Off - 1 On	0	
S 11	Attivazione Ingresso FCA1	0 Off - 1 On	1	
S 12	Attivazione Ingresso FCC1	0 Off - 1 On	1	
S 13	Attivazione Ingresso FCA2	0 Off - 1 On	1	
S 14	Attivazione Ingresso FCC2	0 Off - 1 On	1	
S 15	Attivazione Ingresso STOP	0 Off - 1 On	1	
S 16	Attivazione Ingresso FOTO	0 Off - 1 On	1	
S 17	Attivazione Ingresso FOTOSTOP	0 Off - 1 On	1	
S 18	RESET Impostazioni centrale a volari DEFAULT			
S 19	Attivazione INVERSIONE su rileca passaggio (S 04 = 1)	0 Off - 1 On	1	
S 20	Logica RILEVAZIONE OSTACOLI: 1 - Considera come FINECORSIA 2 - Considera STOP 3 - Considera STOP preceduto da inversione MOT. di 2 s	da 1 a 3	1	
S 21	Selezione tensione centrale 0=12; 1=24V	0 12V - 1 24V	0	
S 22	Abilita TEST su Ingresso FOTO di CHIUSURA	0 Off - 1 On	0	
S 23	Abilita TEST su Ingresso FOTO di CHIUSURA/APERTURA	0 Off - 1 On	0	
S 24	Abilita TEST su Ingresso STOP	0 Off - 1 On	0	
S 25	Abilita INTERMITTENZA su uscita LAMPEGGIANTE	0 Off - 1 On	0	
S 26	Abilita SERRATURA a funzionare per SBLOCCO FRENO	0 Off - 1 On	0	

### 8.3 Impostazioni gruppo "C"

N° IMPOSTAZIONE	DESCRIZIONE
C 01	Apprendimento TX per comando START
C 02	Apprendimento TX per comando PEDONALE
C 03	RESET memoria codici
C 04	CANCELLAZIONE di un codice

### 8.4 Impostazioni gruppo "R"

N° IMPOSTAZIONE	DESCRIZIONE
R 01	Apprendimento TEMPI MOTORI
R 02	Attiva SERRATURA fino al rilascio di P1
R 03	Attiva LAMPEGGIANTE fino al rilascio di P1
R 04	Attiva TEST fino al rilascio di P1
R 05	Attiva SPIA fino al rilascio di P1
R 06	Attiva APRE MOT1 fino al rilascio di P1
R 07	Attiva CHIUDE MOT1 fino al rilascio di P1
R 08	Attiva APRE MOT1 in rallentamento fino al rilascio di P1
R 09	Attiva CHIUDE MOT1 in rallentamento fino al rilascio di P1
R 10	Attiva APRE MOT2 fino al rilascio di P1
R 11	Attiva CHIUDE MOT2 fino al rilascio di P1
R 12	Attiva APRE MOT2 in rallentamento fino al rilascio di P1
R 13	Attiva CHIUDE MOT 2 in rallentamento fino al rilascio di P1
R 14	Visualizza TENSIONE BATTERIA fino al rilascio di P1

---

**NOTE:**

**NOTE:**



## 9 Dichiarazione CE di conformità

(secondo Direttiva 2006/42/CE, Allegato II, parte B)

Il sottoscritto **Ernestino Bandera**,  
Amministratore

DICHIARA CHE:



**Azienda:** **EB TECHNOLOGY SRL**  
**Indirizzo:** Corso Sempione 172/5  
 21052 Busto Arsizio VA Italia  
**Nome prodotto:** **START-S10**  
 centrale elettronica di comando  
 a bassa tensione

**IL PRODOTTO E' CONFORME** a quanto previsto dalla direttiva comunitaria:

<b>2006/42/CE</b>	DIRETTIVA 2006/42/CE DEL PARLAMENTO EUROPEO E DEL CONSIGLIO del 17 maggio 2006 riguardante il ravvicinamento delle legislazioni degli Stati membri relative alle macchine.
-------------------	--

Riferimento: Allegato II, parte B (dichiarazione CE di conformità del fabbricante).

**IL PRODOTTO E' CONFORME** a quanto previsto dalle seguenti direttive comunitarie, così come modificate dalla Direttiva 2006/42/CE del consiglio del 14 ottobre 2004:

<b>2006/95/CE</b>	DIRETTIVA 2006/95/CE DEL CONSIGLIO del 12 dicembre 2006 concernente il ravvicinamento delle legislazioni degli Stati membri relative al materiale elettrico destinato ad essere adoperato entro taluni limiti di tensione.
-------------------	--

Riferimento alle norme armonizzate: EN 60335-1

<b>2004/108/CE</b>	DIRETTIVA 2004/108/CE DEL CONSIGLIO del 15 dicembre 2004, per il ravvicinamento delle legislazioni degli Stati membri relative alla compatibilità elettromagnetica.
--------------------	---

Riferimento alle norme armonizzate: EN 61000-6-2 EN 61000-6-3

**IL PRODOTTO E' CONFORME** ai requisiti essenziali richiesti dall'articolo 3 dalla seguente direttiva comunitaria, per l'uso al quale i prodotti sono destinati:

<b>1999/5/CE</b>	DIRETTIVA 1999/5/CE DEL PARLAMENTO EUROPEO E DEL CONSIGLIO del 9 marzo 1999 riguardante le apparecchiature radio e le apparecchiature terminali di telecomunicazione e il reciproco riconoscimento della loro
------------------	---

Riferimento alle norme: ETSI EN 300 220-3 ETSI EN 301 489-1 ETSI EN 301 489-3

**Come indicato dalla direttiva 2006/42/CE si ricorda che non è consentita la messa in servizio del prodotto in oggetto finché la macchina, in cui il prodotto è incorporato, non sia stata identificata e dichiarata conforme alla direttiva 2006/42/CE.**

Dairago, li 1 ottobre 2010  
 L'Amministratore  
 Ernestino Bandera

**EB TECHNOLOGY S.r.l.**  
 Corso Sempione 172/5,  
 21052 Busto Arsizio VA Italia  
 tel. +39 0331.683310  
 fax. +39 0331.684423

posta@ebtechnology.it  
 www.ebtechnology.it

**NOLOGO S.r.l.**  
 via Cesare Cantù 26,  
 20020 Villa Cortese MI Italia  
 tel. +39 0331.430457  
 fax. +39 0331.432496

info@nologo.info  
 www.nologo.info



<p><b>DICHIARAZIONE DI CONFORMITA'</b></p> <p>Il sottoscritto, rappresentante il seguente costruttore, dichiara che l'apparecchio denominato</p> <p><b>START-S10</b></p> <p>risulta conforme a tutte le norme tecniche relative al prodotto entro il campo di applicabilità delle Direttive Comunitarie 2006/95/CE, 99/5/CE e 2004/108/CE</p> <p>Sono state eseguite tutte le necessarie prove di radiofrequenza</p> <p><b>EB TECHNOLOGY SRL Corso Sempione 172/5 21052 Busto Arsizio (Va) Italia</b></p> <p>Questa dichiarazione viene emessa sotto la sola responsabilità del costruttore e, se applicabile, del suo rappresentante autorizzato.</p> <p>Busto Arsizio (Va) - Italia, 01/10/2010</p> <p><b>ERNESTINO BANDERA</b> Amministratore</p>	<p><b>DECLARATION OF CONFORMITY</b></p> <p>The undersigned, representative of the following manufacturer, hereby certifies that the equipment known as</p> <p><b>START-S10</b></p> <p>complies with all technical requirements concerning this product within the domain of application of the EC Directives 2006/95/CE, 99/5/CE and 2004/108/CE</p> <p>All necessary radiofrequency tests have been performed</p> <p><b>EB TECHNOLOGY SRL Corso Sempione 172/5 21052 Busto Arsizio (Va) Italia</b></p> <p>This declaration is rendered under the manufacturer's sole responsibility, and if applicable, under responsibility of his authorized representative.</p> <p>Busto Arsizio (Va) - Italia, 01/10/2010</p> <p><b>ERNESTINO BANDERA</b> Administrator</p>	<p><b>DÉCLARATION DE CONFORMITÉ</b></p> <p>Le soussigné, représentant du constructeur suivant certifie que les appareils ci-dessus référencés</p> <p><b>START-S10</b></p> <p>sont conformes à toutes les normes techniques relativement au produit dans le domaine d'application des Directives Européennes 2006/95/CE, 99/5/CE et 2004/108/CE</p> <p>Toutes les essais de radiofréquence nécessaires ont été effectués</p> <p><b>EB TECHNOLOGY SRL Corso Sempione 172/5 21052 Busto Arsizio (Va) Italia</b></p> <p>Cette déclaration est présentée sous la seule responsabilité du constructeur et, si applicable, de son représentant autorisé.</p> <p>Busto Arsizio (Va) - Italia, 01/10/2010</p> <p><b>ERNESTINO BANDERA</b> Administrateur</p>
<p><b>KONFORMITÄTSZERTIFIKAT</b></p> <p>Der Unterzeichner bescheinigt, dass das Produkt</p> <p><b>START-S10</b></p> <p>allen technischen Produktegesetzen, laut den Europäische Gesetzen 2006/95/CE, 99/5/CE e 2004/108/CE, entspricht.</p> <p>Alle Radiofrequenzprüfungen haben bei der nachstehenden Firma stattgefunden:</p> <p><b>EB TECHNOLOGY SRL Corso Sempione 172/5 21052 Busto Arsizio (Va) Italia</b></p> <p>Diese Bescheinigung wird unter der alleinigen Verantwortung des Herstellers ausgestellt und dort woanwenbar, auch unter der des beauftragten Vertreters.</p> <p>Busto Arsizio (Va) - Italia, 01/10/2010</p> <p><b>ERNESTINO BANDERA</b> Verwalter</p>	<p><b>DECLARACIÓN DE CONFORMIDAD</b></p> <p>El abajo firmante, representante el fabricante siguiente, declara que el equipo denominado</p> <p><b>START-S10</b></p> <p>es conforme con todas las normas técnicas correspondientes al producto en el campo de aplicación de las Directivas Comunitarias 2006/95/CE, 99/5/CE y 2004/108/CE</p> <p>Han sido realizadas todas las necesarias pruebas de radiofrecuencia.</p> <p><b>EB TECHNOLOGY SRL Corso Sempione 172/5 21052 Busto Arsizio (Va) Italia</b></p> <p>Esta declaración se expide bajo la exclusiva responsabilidad del fabricante y, si de aplicación, de su representante autorizado.</p> <p>Busto Arsizio (Va) - Italia, 01/10/2010</p> <p><b>ERNESTINO BANDERA</b> Administrador</p>	<p><b>DECLARAÇÃO DE CONFORMIDADE</b></p> <p>O abaixo-assinado, representando o seguinte construtor declara que o aparelho denominado</p> <p><b>START-S10</b></p> <p>é conforme a todas as normas técnicas relativas ao produto dentro o campo de aplicabilidade das Diretivas Comunitarias 2006/95/CE, 89/336/CEE e 99/5/CE</p> <p>Foram executadas todas as necessárias provas de rádio frequência.</p> <p><b>EB TECHNOLOGY SRL Corso Sempione 172/5 21052 Busto Arsizio (Va) Italia</b></p> <p>Esta declaração vem emitida somente com a responsabilidade do construtor e, se aplicável, do seu representante autorizado.</p> <p>Busto Arsizio (Va) - Italia, 01/10/2010</p> <p><b>ERNESTINO BANDERA</b> Administrador</p>